

TOPTOILET

Luxe Gold Connect

L'Hygiène au TOP

Manuel Utilisateur

Révision 2024 - C



PROPRETE HYGIENE
CONFORT

Les dessins et les dimensions sont sujets aux tolérances usuelles
Nous nous réservons le droit d'apporter toute modification sans préavis

Ce manuel est la propriété de la Société TopToilet. Tous droits réservés.
TopToilet, TopToilet Blue, TopToilet Luxe et TopToilet Suspens sont des marques déposées.

Table des Matières

Ce produit ne doit pas être jeté à la poubelle en fin de vie comme un déchet ménager classique.

Il doit être déposé dans un point de collecte spécifique pour les DEEE ou bien retourné à votre vendeur qui se chargera de son recyclage.



Précautions de sécurité.....	2
Description des différents éléments.....	6
Fonctionnement.....	8
Dimensions de pose.....	12
Accessoires fournis.....	12
Installation.....	13
Caractéristiques additionnelles.....	16
Tests de mise en service.....	16
Entretien.....	17
Procédure automatique de détartrage.....	18
Maintenance et Dépannage.....	20
Spécifications Techniques.....	22
Jumelage de la Télécommande.....	23
Garantie	24



Les informations contenues dans ce manuel ne sont pas contractuelles. Dans un but d'amélioration constante, les caractéristiques de votre produit peuvent être différentes de celles décrites ici.

Précautions de Sécurité

Veillez lire ce manuel avant toute utilisation

Veillez conserver ce manuel pour future référence



Avertissements

Lorsque ce symbole apparaît en regard d'une rubrique, cela indique que toute utilisation incorrecte pourrait entraîner la mort ou une blessure grave.



Mises en garde

Lorsque ce symbole apparaît en regard d'une rubrique, cela indique que toute utilisation incorrecte pourrait entraîner une blessure ou un dommage physique



Avertissements

1. Ne pas utiliser de prise électrique abîmée ou détériorée.
2. N'utilisez qu'une prise électrique dédiée sous peine de risque de choc électrique ou d'incendie.
3. Ne pas tirer sur la prise par le cordon.
4. Ne pas manipuler la prise ou le cordon électrique avec les mains mouillées ou humides.
5. Ne pas plier le cordon électrique ou placer des objets lourds dessus afin d'éviter toute dégradation ou déformation.
6. Ne pas manipuler la prise électrique sans raison.
7. Débranchez le TOPTOILET avant toute intervention de nettoyage, de réparation, d'inspection ou de remplacement de pièces.
8. Enlevez toutes poussières ou eau sur la prise électrique ou le cordon en le débranchant au préalable.
9. Ne pas brancher le TOPTOILET sur une prise ou une ligne électrique partagée avec d'autres appareils et utilisez une prise et une ligne adéquate en terme de sécurité et de puissance.
10. Si la prise ou le cordon électrique est abîmé, ne pas essayer de le réparer, ni de le modifier ou de le remplacer par vous-même. Faites appel à un réparateur agréé.
11. Si le produit émet un bruit bizarre, une odeur de brûlé ou de la fumée, débranchez le immédiatement, fermez l'arrivée d'eau et contactez votre vendeur afin d'éviter tout risque d'électrocution ou d'incendie.
12. Ne pas insérer d'objet quelconque dans les interstices du produit ou dans la grille de production d'air chaud du séchage sous peine de risque d'électrocution ou de détérioration du produit.

Précautions de Sécurité

13. Ne pas placer un radiateur ou tout élément de chauffage à proximité du produit. Ne pas approcher de matériaux en combustion à proximité du produit, ni en poser dessus (cigarette par exemple). Ces deux avertissements afin d'éviter tout risque d'incendie ou de déformation du TopToilet.
14. Ne placer aucun récipient rempli d'eau ou contenant des médicaments, de la nourriture, ou tout objet métallique, ou tout produit inflammable (liste non exhaustive) sur l'abattant. En effet, si un produit quelconque venait à s'introduire dans l'abattant, cela pourrait provoquer un choc électrique ou un incendie ou encore une détérioration irréversible du produit.
15. Ne pas utiliser le TOPTOILET dans un environnement disposant d'une humidité excessive et ne pas verser d'eau sur le produit.
16. N'utilisez pas le produit si il ne fonctionne pas comme prévu: dans ce cas, débranchez le produit immédiatement, fermez l'arrivée d'eau et contactez votre revendeur. Si vous ne suivez pas ces directives, vous risquez un choc électrique ou de provoquer un incendie.
17. Lorsque vous nettoyez vos toilettes ou lorsque vous prenez une douche, veillez à débrancher le TOPTOILET et à ne pas éclabousser l'abattant sous peine de risque de choc électrique ou d'incendie.
18. Ne pas essayer d'ouvrir le produit, de le réparer ou de le modifier vous même, vous perdriez le bénéfice de la garantie et risquez un choc électrique ou de rendre le produit irréparable.
19. Ne pas poser le produit à un endroit où il pourrait tomber, dans un évier ou dans une baignoire.
20. Ne pas placer ou faire tomber le TOPTOILET dans l'eau ou dans un liquide. Si cela vous arrive, débranchez immédiatement la prise de courant sous peine de risque d'électrocution.
21. Ne pas utiliser ou stocker le TOPTOILET dans une pièce contenant des produits inflammables ou des résidus de combustion.
22. Ne pas alimenter le TOPTOILET avec de l'eau ne provenant pas du réseau urbain sous peine de provoquer des infections ou maladies et aussi de détériorer le produit.
23. Ne pas bloquer la sortie d'air chaud du séchoir avec votre main ou tout autre objet.
24. Fermez l'arrivée d'eau avant de nettoyer ou remplacer le filtre.
25. Le produit doit être alimenté en électricité par une ligne directe au compteur électrique avec protection dédiée.

Précautions de Sécurité

26. Pour les enfants, les personnes âgées, les personnes à peau sensible, les personnes insensibles à la chaleur et toutes celles ayant des difficultés à ajuster la température, veuillez, avant toute utilisation, régler les températures de l'eau, du siège et de l'air chaud au minimum ou à l'arrêt afin d'éviter tout risque de brûlure.
27. Une surveillance étroite est requise lorsque le produit est utilisé par un enfant ou une personne nécessitant une assistance particulière.
28. Ne pas appuyer sur les boutons avec une force excessive.
29. Ne pas monter sur le produit ou y placer une charge excessive.
30. Veuillez utiliser ce produit conformément à ce pourquoi il a été conçu, et conformément aux instructions de ce manuel. Ne pas suivre les indications d'éventuelles pièces jointes qui ne seraient pas validées par nos soins.
31. Ne jamais utiliser ce produit si son cordon électrique ou sa prise de courant est détériorée, si il ne fonctionne pas correctement, si il est tombé ou abîmé, ou bien si il a été plongé dans l'eau. Dans de tels cas, veuillez contacter votre vendeur. Si le câble d'alimentation est endommagé, il doit être remplacé par le fabricant, son service après-vente ou des personnes de qualification similaire afin d'éviter un danger.
32. Eloignez le cordon électrique et la prise de toute source de chaleur.
33. Ne jamais obstruer les orifices de ventilation et de chauffage ou placer le produit en fonctionnement sur une surface molle qui pourrait bloquer ces orifices. Conserver ceux-ci exempt de poussière, de cheveux ou de tout élément qui pourrait les obstruer, même partiellement.
34. Ne pas utiliser ce produit si vous n'êtes pas bien réveillé ou somnolent.
35. Veillez à ne pas faire tomber ou insérer un objet quelconque dans n'importe quel orifice du produit ou dans le flexible.
36. Ne pas utiliser ce produit en extérieur, ou lorsque vous utilisez un aérosol ou si le produit peut-être exposé à de l'oxygène.
37. Ce produit doit impérativement être connecté à la terre. Veuillez contrôler attentivement la conformité de votre installation électrique. Dans le cas d'un court-circuit, une mise à la terre conforme réduit le risque d'électrocution en fournissant au courant électrique un chemin de décharge. Ce produit est équipé d'un cordon électrique incluant un fil de terre et le connecteur correspondant.
38. Toute réparation ne doit être faite que par un technicien agréé par notre Société.
39. Veuillez utiliser uniquement les accessoires fournis.

Précautions de Sécurité

! Mises en garde

1. Ne pas connecter le flexible à l'arrivée d'eau chaude. Connecter UNIQUEMENT à l'arrivée d'eau FROIDE. De plus, le taux de calcaire de l'eau alimentant le produit ne doit pas être supérieur à 30° TH. Dans le cas contraire, l'utilisation d'un filtre ou d'un adoucisseur est impérative. Les dégâts causés par le calcaire ne sont pas couverts par notre garantie.
2. A l'issue de l'installation, vérifiez attentivement toutes les connexions pour vous assurer qu'il n'y ait pas de fuites. Assurez-vous que les rondelles en caoutchouc sont bien en place aux connexions du flexible d'arrivée d'eau.
3. Ne pas forcer le siège ou le couvercle à l'ouverture ou à la fermeture. La casse pouvant en résulter n'est pas couverte par notre garantie.
4. Ne pas s'adosser sur le couvercle ouvert.
5. Soyez attentif à ce que de l'urine ou des matières fécales n'entrent pas en contact avec la buse de lavage ou la sortie d'air chaud du séchage afin d'éviter des odeurs désagréables ou un mauvais fonctionnement.
6. Si le produit ne doit pas être utilisé pendant une longue période, débranchez la prise électrique, fermez l'arrivée d'eau et drainez l'eau qui pourrait encore se trouver dans le réservoir.
7. Ne pas tirer sur le flexible ou sur le cordon électrique avec une force excessive.
8. Ne pas utiliser de diluant, de benzène, de produits chimiques acides, de chlore (exemple eau de javel), de détergent à base d'acide chlorhydrique même dilué ou de produit dotés de microcristaux (type Cif).
9. Ce produit n'est pas destiné à être utilisé par des personnes (incluant des enfants) ayant des capacités physiques, sensorielles ou mentales réduites, des personnes sans un minimum d'expérience ou de connaissance de ce type de produits, à moins d'avoir, au préalable reçu des instructions quant à l'utilisation ou d'être sous la surveillance de personnes responsables de leur sécurité. Les enfants doivent être supervisés pour s'assurer qu'ils ne jouent pas avec le produit. Toutefois, Cet appareil peut être utilisé par des enfants âgés d'au moins 8 ans et par des personnes ayant des capacités physiques, sensorielles ou mentales réduites ou dénuées d'expérience ou de connaissance, s'ils (si elles) sont correctement surveillé(e)s ou si des instructions relatives à l'utilisation de l'appareil en toute sécurité leur ont été données et si les risques encourus ont été appréhendés. Les enfants ne doivent pas jouer avec l'appareil. Le nettoyage et l'entretien par l'utilisateur ne doivent pas être effectués par des enfants sans surveillance.

Description des composants

TopToilet Luxe Gold

Note: Ce produit contient une source lumineuse de classe d'efficacité énergétique D

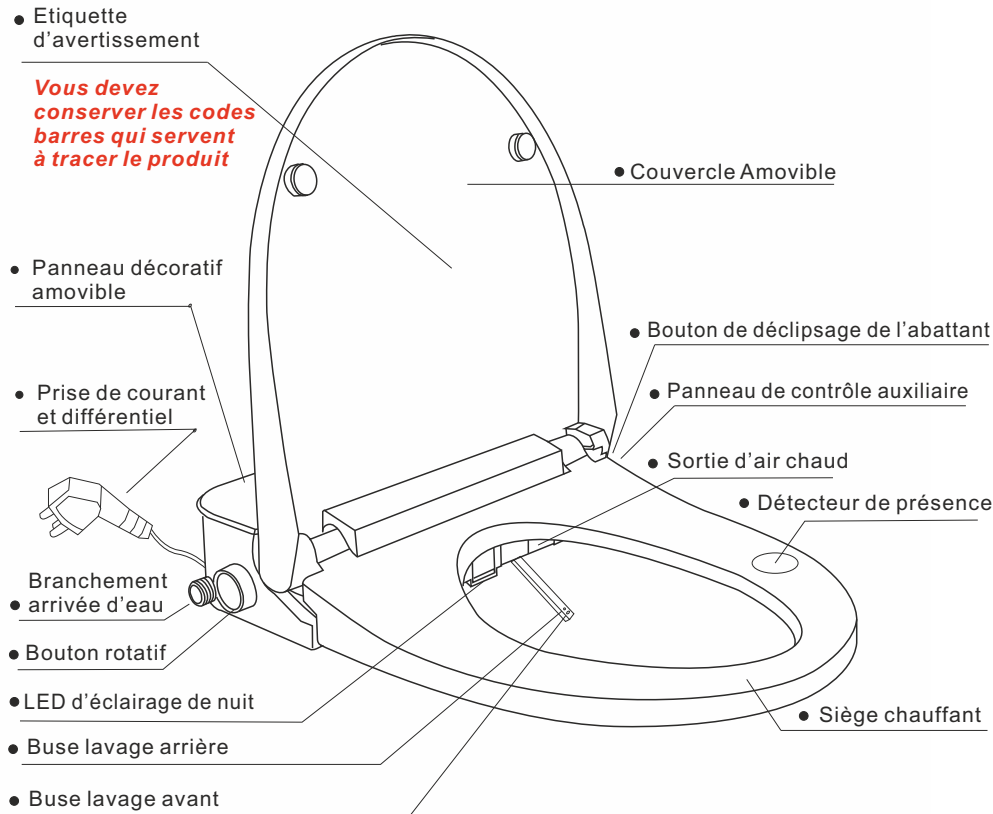

Télécommande



Panneau auxiliaire

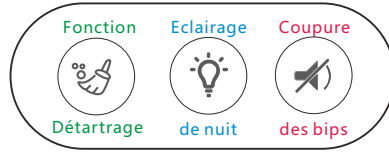

Note: Les schémas ci-dessus sont seulement des exemples
Votre version peut-être légèrement différente

Description des composants

TopToilet Luxe Gold

Commande Rotative

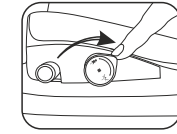
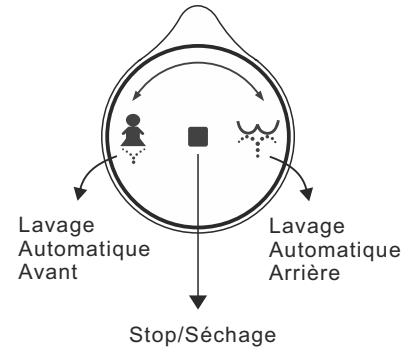

Tournez le bouton vers l'avant pour lancer le programme automatique de lavage arrière

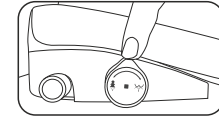

Si une fonction lavage est en cours = Stop
Si pas de lavage en cours = Séchage

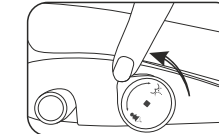

Tournez le bouton vers l'arrière pour lancer le programme automatique de lavage avant

Télécommande

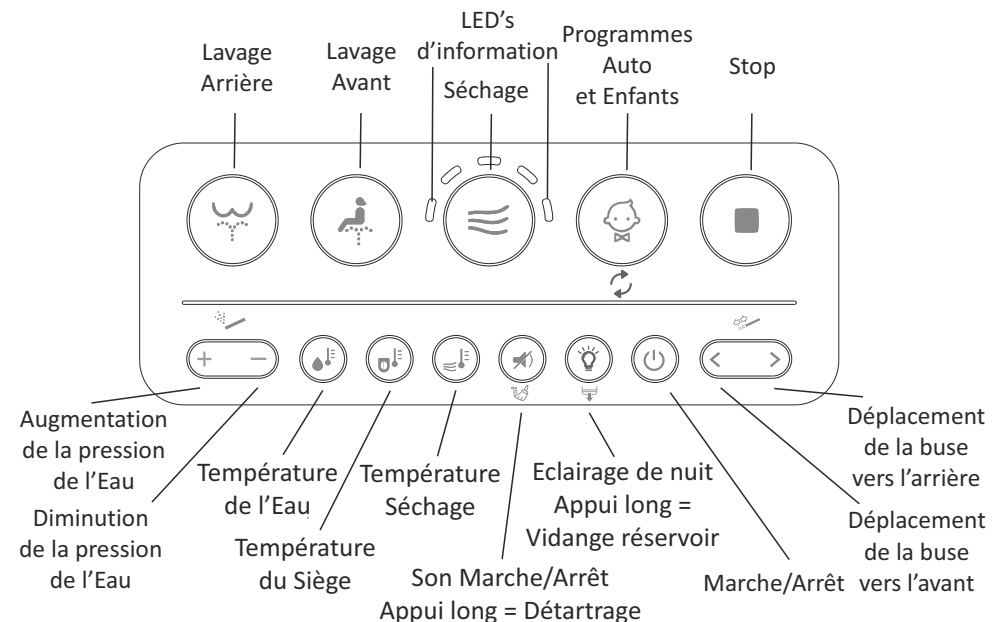

Note: Les schémas ci-dessus sont seulement des exemples
Votre version peut-être légèrement différente

Fonctionnement

Télécommande



Lavage Avant

Lorsqu'une utilisatrice est assise et que le bouton de commande de lavage avant est appuyé, la buse sort de son logement et pulvérise de l'eau vers les zones intimes féminines. La buse effectue des mouvements d'avant en arrière.

Si le même bouton est appuyé à nouveau le mouvement de la buse cessera et vous pourrez en régler la position à l'aide du bouton correspondant.



Lavage Arrière

Lorsqu'une personne est assise et que le bouton de commande de lavage arrière est appuyé, la buse sort de son logement et pulvérise de l'eau vers la zone anale de l'utilisateur. La buse effectue des mouvements d'avant en arrière.

Si le même bouton est appuyé à nouveau le mouvement de la buse cessera et vous pourrez en régler la position à l'aide du bouton correspondant.



Séchage

Appuyez pour déclencher la fonction de séchage à l'air chaud

Programme Automatique/ Programme Enfants

Appuyez sur ce bouton pour déclencher le programme destiné aux enfants: Lavage anal (15 secondes), jet va et vient anal (15 secondes), séchage à l'air chaud (1 minute).

Si vous appuyez sur le bouton lavage avant, préalablement à celui du programme enfants, la pulvérisation s'effectuera vers l'avant. La puissance du spray et les températures sont ajustées pour les enfants. Même si le détecteur de présence n'est pas activé (du fait de la taille de l'enfant), cette fonction reste disponible.

Un appui long sur ce bouton déclenchera le programme automatique pour adultes: Lavage anal (30 secondes), jet va et vient anal (30 secondes), séchage à l'air chaud (3 minutes).

Si vous appuyez sur le bouton lavage avant, préalablement à celui du programme Auto, la pulvérisation s'effectuera vers l'avant.



Bouton Stop

Provoque l'arrêt immédiat de toute fonction en cours.



Réglage de la position de la buse de lavage

Permet d'ajuster la position de la buse vers l'avant ou vers l'arrière en fonction de votre morphologie ou de vos préférences.

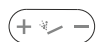

Réglage de la pression de l'eau

Lorsque la pulvérisation de l'eau est en cours, appuyez sur ce bouton pour régler la pression de l'eau. Il y a trois niveaux de pression (Faible, Moyen, Fort).

Fonctionnement

Télécommande



Bouton Marche/Arrêt

Appuyez sur ce bouton pour mettre sous ou hors tension les fonctions de l'abattant.



Réglage de la température de l'eau

Appuyez sur ce bouton pour régler la température de l'eau sur 4 niveaux possibles, indiqués par un ensemble de LEDs sur la télécommande: 33°C (1 LED allumée), 37°C (3 LEDs allumées), 40°C (5 LEDs allumées), Température ambiante (LEDs éteintes).



Température du siège

Appuyez sur ce bouton pour contrôler la température du siège sur 4 niveaux indiqués par un ensemble de LEDs sur la télécommande : 30°C (1 LED allumée), 40°C (3 LEDs allumées), 45°C (5 LEDs allumées), chauffage éteint (LEDs éteintes).



Réglage de la température de l'air de séchage

Lorsque le séchage est en cours, appuyez sur ce bouton pour régler la température de l'air sur 4 niveaux indiqués par un ensemble de LEDs sur la télécommande : température ambiante (LEDs éteintes), 35°C (1 LED allumée), 50°C (3 LEDs allumées), 55°C (5 LEDs allumées).



Coupure du son

Un appui sur ce bouton permettra de supprimer les bips sonores de confirmation des fonctions. Ils pourront être rétablis à tout moment par un second appui.

Un appui long sur ce bouton lancera la procédure de détartrage automatique. ATTENTION, une fois lancée, la procédure ne peut pas être arrêtée et doit aller jusqu'à son terme.



Eclairage de Nuit

Appuyez sur ce bouton pour éteindre ou allumer l'éclairage de nuit dans la cuvette.

Un appui long sur ce bouton vidangera le réservoir tampon.



Panneau Latéral



Eclairage de Nuit



Coupure du son



Un appui long sur ce bouton lancera la procédure de détartrage automatique. ATTENTION, une fois lancée, la procédure ne peut pas être arrêtée et doit aller jusqu'à son terme.

Fonctionnement

Lorsque vous appuyez sur l'un des boutons de séchage ou lavage, le réglage de température en cours s'affichera

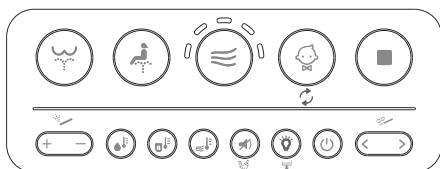

Réglage des températures de chauffe de l'eau, du siège et de l'air de séchage avec la télécommande

Chauffage à l'arrêt



Premier niveau de chauffe

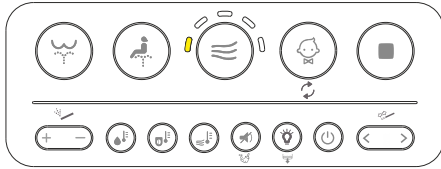

Deuxième niveau de chauffe

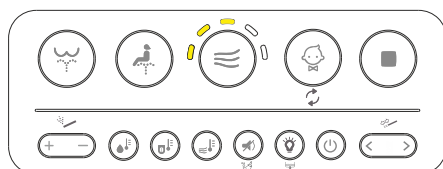

Chauffage maximum



Choix du Programme Automatique ou Enfants

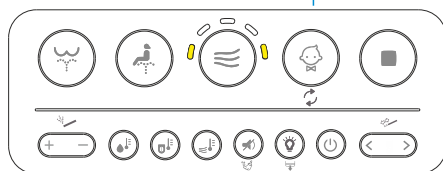

Appui bref
Programme Enfants

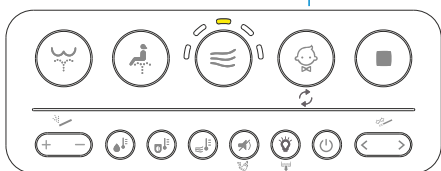

Appui long
Programme Automatique

Note: Les schémas ci-dessus sont seulement des exemples
Votre version peut-être légèrement différente

Fonctionnement

Réglage de la position de la buse

Position Arrière Max

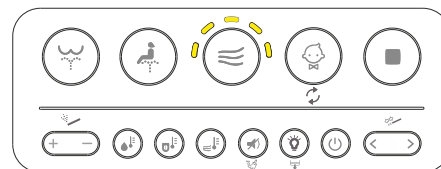

1ère Position Avant

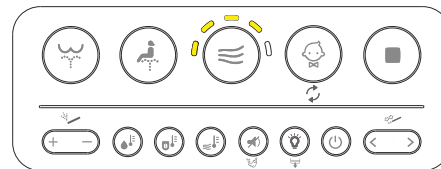

2ème Position Avant

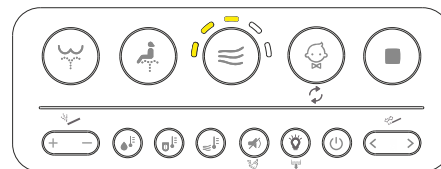

3ème Position Avant

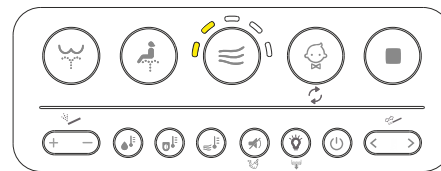

Position Avant Max

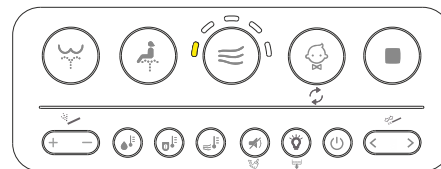

Réglage de la pression de l'eau

Pression Minimum

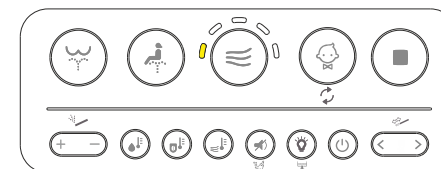

Pression Moyenne



Pression Maximum

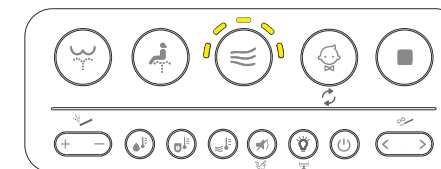

Note: Les schémas ci-dessus sont seulement des exemples
Votre version peut-être légèrement différente

Dimensions de Pose

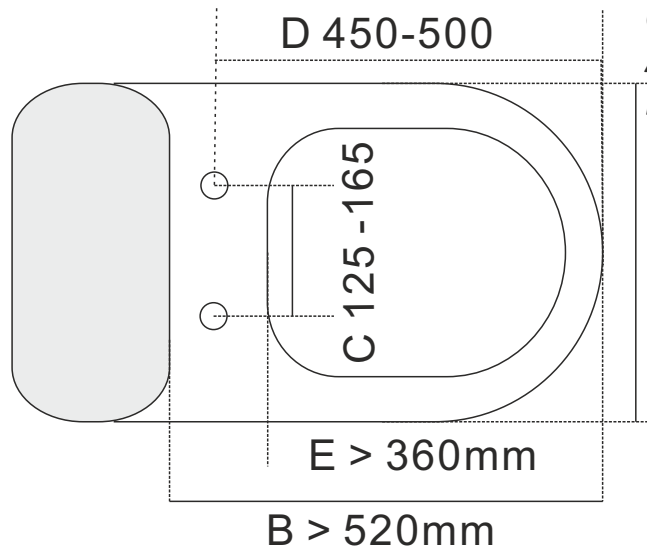

Gabarit d'installation Abattants TopToilet Luxe Gold Connect

A 350-400

Attention: si votre cuvette dispose d'un rebord à l'arrière, la distance B devient la longueur disponible entre le début avant du rebord et l'avant de votre céramique

spec.	A	B	C	D	E
mm	350-400	> 520	125 - 165	450-500	> 360

Accessoires fournis



Robinet 3 Voies



Filtre à mailles



Connecteurs 2x2
Choisissez ceux les mieux adaptés à votre installation



Rondelle d'étanchéité



Flexible d'alimentation en eau



Jeu de boulons expansifs



Platines d'ajustement



Manuel Utilisateur



Platine de fixation (déjà installée sur le produit)

Installation

■ Eléments nécessaires

Outils nécessaires: Tournevis Cruciforme, clef anglaise

Etape 1

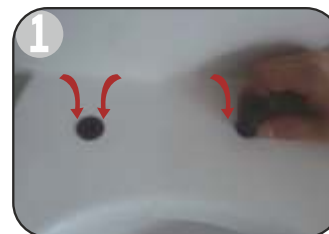

Retirez l'abattant existant et ses vis de fixation puis insérer dans les trous de la cuvette la partie caoutchouc des boulons expansifs



Retirez la platine de fixation se trouvant sur le dessous de l'abattant TopToilet

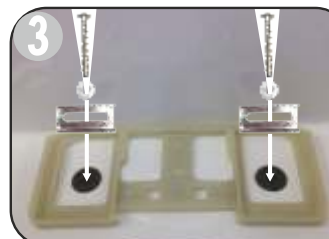

Positionnez alors, dans l'ordre au-dessus des trous: la platine de fixation, puis les deux platines d'ajustement en métal au milieu de la platine de fixation



Positionnez les boulons dans leurs caoutchoucs respectifs et commencez par serrer doucement en vous assurant que la platine de fixation reste bien centrée. Serrez suffisamment sans excès



Insérez l'abattant dans la platine selon le schéma ci-dessus en appuyant simultanément sur le bouton de déclipsage. Vérifiez le positionnement correct de l'abattant sur la cuvette.



Pour déposer l'abattant, appuyez sur le bouton de déclipsage et tirez vers l'avant, procédez éventuellement à un ajustement de la position de la platine. Remettez l'abattant en place.

Installation

Etape 2

1



Coupez l'arrivée d'eau. Si existant, démontez le robinet chasse d'eau existant pour le remplacer par celui fourni

2



Reliez ce robinet à l'arrivée d'eau et au réservoir de la chasse d'eau selon le schéma ci-dessus (sautez cette étape si robinet mural)

3



Insérez le filtre dans le connecteur choisi

4



OU

Vissez le connecteur sur l'entrée mâle 1/2 du robinet (sautez cette étape si robinet mural)

5



OU

Insérez un côté du tuyau blanc dans le connecteur (enfoncez bien à fond pour éviter tout risque de fuite - environ 1cm)

6



Vissez un autre connecteur sur le pas de vis de l'entrée d'eau de l'abattant, sans oublier d'y insérer préalablement un joint.

7



Enfoncez bien à fond (1cm environ) le tuyau dans l'orifice du connecteur pour éviter tout risque de fuite et installez la bague bleue de verrouillage

Installation

Note

1. Votre abattant TopToilet doit être alimenté en électricité par une prise électrique 16Ampères avec Terre au travers d'une ligne directe au compteur (fils de 1,5mm² minimum) afin d'éviter tout risque d'interférence qui pourrait se produire sur la ligne avec un autre appareil défectueux. En effet, cela pourrait provoquer des coupures intempestives du disjoncteur différentiel situé sur le cordon de l'abattant.
2. Toujours, dans l'ordre, mettre l'abattant sous tension et l'allumer avant d'ouvrir l'eau. De même, couper l'eau avant d'éteindre le produit électriquement. Si il y a une coupure électrique pendant le fonctionnement du lavage, celui-ci ne s'arrêtera pas, **il faut fermer l'arrivée d'eau.**

Avis important

Lorsque l'installation est terminée, veuillez rouvrir l'arrivée d'eau et vérifier les fuites éventuelles.
Si vous souhaitez déconnecter le tuyau d'alimentation en eau, veuillez appuyer sur l'anneau blanc de verrouillage avec un doigt de chaque côté et tirer le tuyau hors de son logement.



Branchement de l'arrivée d'eau

Installation Simple et Rapide

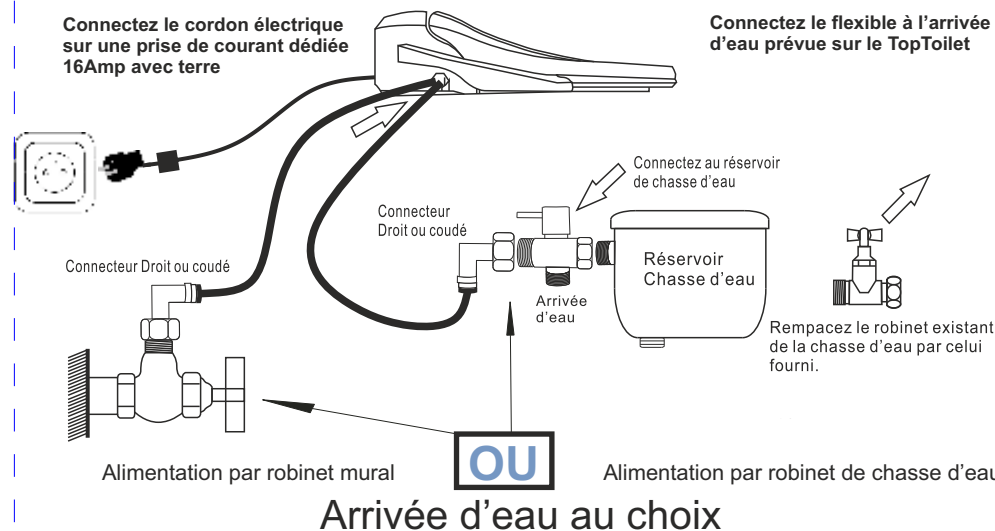

Cet abattant type japonais peut s'installer sur des cuvettes standard ou suspendues sous réserve de son adéquation avec les dimensions du gabarit ci-contre

Caractéristiques additionnelles

1. L'embout de la buse peut être remplacé par l'utilisateur. Veuillez consulter la rubrique accessoires de notre site Web www.toptoilet.fr si vous souhaitez en acquérir une nouvelle.



2. Le produit dispose d'un absorbeur d'odeurs intégré au charbon actif. Ce module reste généralement efficace pendant plusieurs années. Contactez-nous si vous souhaitez le remplacer.

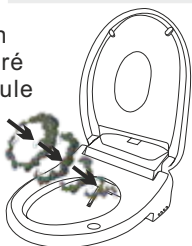

3. Le couvercle et le siège disposent tous deux de la fonction descente amortie afin qu'ils puissent se fermer doucement et silencieusement.



4. La buse de lavage est auto-nettoyante et se nettoie d'elle-même avant et après chaque utilisation.



5. L'abattant Gold Connect est déclipsable. Pour ce faire, veuillez appuyer sur le bouton situé à l'arrière droit (en étant face au mur) et tirer l'abattant vers l'avant.



Tests de Mise en route

1. Après avoir terminé le branchement de l'eau, ouvrez l'arrivée d'eau, branchez l'appareil et appuyez sur le gros bouton du boîtier disjoncteur différentiel présent sur le cordon électrique, près de la prise de courant. La buse va sortir de son logement pour un test automatique puis le réservoir tampon commencera à se remplir.

Le produit devient utilisable après la fin du remplissage du réservoir. Il est donc normal que, lors de la première mise en route, il y ait un délai supplémentaire de 10 à 15 secondes avant de pouvoir utiliser les différentes fonctions.

2. Il est normal que la buse sorte de son logement et que de l'eau s'en échappe lorsque vous ouvrez l'arrivée d'eau. Après la mise sous tension, la buse va se rétracter et l'écoulement de l'eau s'arrêter.



Confirmation de bon fonctionnement

1. Mettez le TOPTOILET en marche et posez un chiffon humide sur le détecteur de présence du siège afin de simuler une personne assise. Deux bips doivent être entendus. (**attention**: si vous avez choisi de poser un chiffon humide sur le siège au lieu de vous y asseoir, il convient d'installer un film plastique au-dessus de la céramique pour éviter d'arroser la pièce...)



2. Veuillez procéder maintenant au test de chaque fonction comme décrit dans les pages précédentes de ce manuel.

3. A l'exception du programme Enfants, aucune autre fonction ne pourra être utilisée si aucun utilisateur n'est assis.

Entretien courant

Nettoyage du siège et du couvercle

Important: Débranchez le TOPTOILET avant de procéder au démontage de celui-ci ou à son nettoyage.

Utilisez un chiffon humide et un produit de nettoyage doux pour nettoyer le siège et le couvercle. Ne pas gratter ou utiliser des produits abrasifs ou agressifs. Ne pas utiliser de diluant, de benzène, de produits chimiques acides, de chlore pur ou dilué ou de détergent à base de chlore (eau de Javel notamment), de crème avec micro cristaux (type Cif), d'acétone, d'ammoniaque... De même la pulvérisation de certains désodorisants au dessus de l'abattant pourrait provoquer une décoloration ou des marques sur le corps de celui-ci (notamment ceux contenant de l'acétate de 4-tert-butylcyclohexyle). Veuillez utiliser de l'alcool à 70° dilué à moitié pour nettoyer et désinfecter votre produit.

La pureté de l'eau alimentant le TopToilet n'étant pas toujours très bonne peut provoquer des dégradations non couvertes par notre garantie; Il est donc fortement recommandé d'installer un préfiltre sur l'arrivée d'eau (en vente sur notre site: www.toptoilet.fr) si vous ne disposez pas d'adoucisseur

Couvercle Amovible: afin de faciliter le nettoyage de votre abattant, le couvercle peut facilement se retirer.

Pour le déposer, veuillez le relever de quelques centimètres puis déclipsez la partie droite de l'axe en la soulevant et décalez le couvercle vers la gauche pour le déposer. Effectuez ces manipulations à l'envers pour le remettre en place.



Nettoyage de la buse

1. Veuillez procéder fréquemment au nettoyage de la buse. Pour faire sortir la buse de son logement sans pulvérisation, veuillez appuyer sur le bouton « lavage arrière » **lorsque personne n'est assis sur le siège.** Veuillez alors procéder à son nettoyage avec un chiffon doux ou une brosse à dents usagée.



2. Faites attention à ne pas tirer la buse avec les mains. Lorsque le nettoyage est terminé, appuyez sur le bouton « stop » et celle-ci se rétractera automatiquement. Attention, la buse rente automatiquement après environ 2 minutes.

3. **La tête de buse peut être remplacée par l'utilisateur. Veuillez consulter la rubrique « accessoires » de notre site web: www.toptoilet.fr si vous souhaitez en acquérir une nouvelle.**

Nettoyage du filtre à mailles

Les intervalles de nettoyage vont dépendre de la qualité et de la dureté de l'eau de votre ville ainsi que de la fréquence d'utilisation du TOPTOILET. Il est recommandé de vérifier le filtre à maille présent dans le connecteur au moins une fois par an.

1. Débranchez le TOPTOILET, et fermez l'arrivée d'eau.
2. Dévissez le connecteur côté du robinet d'arrêt.
3. Nettoyez le filtre sous l'eau du robinet avec une brosse à dents afin de retirer de manière efficace tous les dépôts qui auraient pu s'accumuler sur et dans les mailles.
4. Remplacez le filtre et vérifiez attentivement qu'il est correctement positionné.
5. Revissez l'ensemble sur le robinet et assurez-vous qu'il n'y a pas de fuites.

Note: Il est conseillé de remplacer le filtre à mailles par un filtre neuf si celui en place est bouché ou abîmé.

Procédure automatique de détartrage

Procédure à effectuer tous les 6 mois à un an en fonction du taux de calcaire de votre eau.

ATTENTION:
une fois la procédure lancée,
il est impossible de l'arrêter avant la fin



Appuyez longuement sur le bouton de la télécommande

La fonction de détartrage démarre

Le système fermera la vanne d'eau d'entrée et la pompe à eau aspirera toute l'eau du réservoir tampon et la rejettera par la sortie autonettoyante de la buse.

Ensuite, l'appareil émettra un bip.

veuillez alors ouvrir le panneau décoratif situé sur le dessus arrière de l'abattant et dévissez le bouchon d'accès au réservoir tampon.

Versez 40ml de produit détartrant Sanytol **et complétez avec de l'eau jusqu'en haut.**

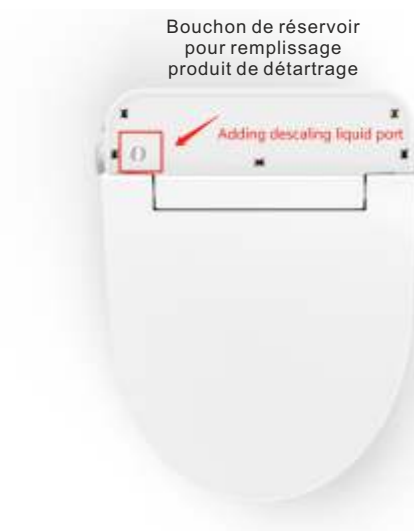

Procédure automatique de détartrage

Procédure à effectuer tous les 6 mois à un an en fonction du taux de calcaire de votre eau.

Lorsque le réservoir est plein, l'unité émet à nouveau un bip vous informant que la procédure de détartrage commence.

Vous pouvez alors refermer le bouchon du réservoir et remettre le panneau décoratif. La pompe aspirera alors automatiquement une partie du contenu du réservoir pour le distribuer dans le tuyau de lavage avant, le tuyau de lavage arrière et le tuyau d'autonettoyage de la buse.

Ensuite, l'appareil fera une pause de 5 minutes

A l'issue de cette pause, la pompe aspirera le reste du contenu du réservoir pour le distribuer, comme préalablement à travers le tube avant, arrière et autonettoyant

Ensuite, l'appareil fera une nouvelle pause de 5 minutes

Puis, afin d'évacuer le produit détartrant, l'unité ouvrira la vanne d'entrée d'eau et démarrera le cycle suivant à la pression maximale et à la température maximale :

30 secondes de lavage arrière

30 secondes de lavage avant

30 secondes d'auto-nettoyage

À noter que, pendant tout le processus, la buse ne sortira pas

Lorsque le processus de détartrage est terminé, l'appareil émet un bip.

Vous pouvez alors vous servir à nouveau du produit.

Note importante: si une coupure de courant intervient pendant la procédure de détartrage en cours, l'unité se souviendra de la procédure en cours et la poursuivra dès que le produit sera à nouveau alimenté en électricité.

Il n'est pas possible d'arrêter la procédure en cours.

Vous devez en attendre la fin du processus de détartrage avant de pouvoir vous servir à nouveau du produit.

La présence d'un taux de calcaire significatif dans l'eau alimentant le TopToilet peut provoquer des dégradations non couvertes par notre garantie; Il est donc fortement recommandé d'installer un filtre sur l'arrivée d'eau et d'appliquer régulièrement la procédure automatique de détartrage ci-dessus.

Lien vers le filtre d'entrée d'eau:

<https://toptoilet.fr/produit/prefiltre-pour-tout-les-produits-de-la-gamme-luxe/>

Maintenance

Non utilisation pendant plusieurs jours

En cas de non utilisation prévue pour plusieurs jours, débranchez le TopToilet, fermez le robinet d'alimentation en eau.

Pour déposer l'appareil

En cas de non utilisation prévue pour une période plus étendue, débranchez le TopToilet, fermez le robinet d'alimentation en eau.
Mettez vos mains de chaque côté du TopToilet à l'arrière, soulevez pour le dégager de son verrouillage et tirez le vers l'avant



Conseils de dépannage

Si l'appareil ne semble pas fonctionner normalement, veuillez examiner les conseils de dépannage ci-après avant de contacter le service après-vente de votre vendeur car de nombreux cas peuvent être aisément résolus par ses conseils.

Contactez le SAV si, malgré ces conseils, vous n'êtes pas en mesure de résoudre le problème.

Premières vérifications à effectuer

Vérifiez que le TopToilet est bien branché, qu'il y a du courant à la prise, que l'arrivée d'eau est ouverte et qu'il y a de l'eau.

Vérifiez que le disjoncteur différentiel sur le cordon électrique est bien enclenché (gros bouton).

Vérifiez que vous avez bien appuyé sur le bouton « marche ».

Vérifiez que le filtre à maille est propre et libre de débris.

ATTENTION/ Si une coupure de courant se produit pendant l'utilisation du lavage, l'eau ne s'arrêtera pas de couler. Il convient donc de fermer le robinet d'arrivée d'eau jusqu'à restauration du courant électrique.

Conseils de dépannage

Problème	Causes possibles	Solutions proposées
L'appareil ne s'allume pas	<ol style="list-style-type: none"> 1. L'abattant n'est pas branché 2. L'abattant n'est pas alimenté 3. Le disjoncteur différentiel sur le cordon électrique n'a pas été enclenché 	<ol style="list-style-type: none"> 1. Assurez-vous que l'abattant est bien branché 2. Vérifiez que vous avez bien appuyé sur le bouton marche de la télécommande (Silver) ou de la platine (Bronze) 3. Vérifiez que vous avez bien appuyé sur le gros bouton du disjoncteur différentiel
Une fonction s'arrête en cours d'utilisation	<ol style="list-style-type: none"> 1. Le temps de sécurité est dépassé (3 minutes) 2. Coupure de courant 	<ol style="list-style-type: none"> 1. Appuyez à nouveau sur le bouton de la fonction 2. Vérifiez l'alimentation
Le débit ou la pression de l'eau est faible	<ol style="list-style-type: none"> 1. Le filtre est bouché 2. Le robinet d'eau n'est pas assez ouvert 3. La buse est sale 4. Des dépôts de calcaire bouchent la buse ou les tuyaux internes 	<ol style="list-style-type: none"> 1. Retirez, nettoyez et réinstallez le filtre à mailles 2. Vérifiez que le robinet d'eau est ouvert en grand 3. Nettoyez la buse 4. Appliquez la procédure de détartrage *
Les fonctions du TopToilet ne marchent pas ou l'eau ne sort pas	Le détecteur de présence ne détecte pas de personne assise sur le siège	Ajustez votre position sur le siège afin de recouvrir complètement le détecteur
Le siège ne chauffe pas	Le réglage de température de chauffe du siège est positionné sur arrêt	Assurez-vous que le réglage de température du siège est adéquat.
L'eau n'est pas chaude	Le réglage de température de chauffe de l'eau est positionné sur arrêt	Assurez-vous que le réglage de température de l'eau est adéquat
De l'eau coule de la buse avant et après utilisation	Cause normale	C'est un phénomène normal correspondant au nettoyage automatique
Silver: la télécommande reste sans effets mais la platine latérale fonctionne	<ol style="list-style-type: none"> 1. Les piles de la télécommande sont usagées 2. Le jumelage avec l'unité a été corrompu 	<ol style="list-style-type: none"> 1. Remplacez les piles avec des piles neuves alcalines 2. Appliquez la procédure de jumelage en page 19
De l'eau coule de zones autres que la buse	<ol style="list-style-type: none"> 1. De l'eau s'écoule du T de raccordement 2. De l'eau s'écoule de la connexion du tuyau à l'abattant 	<p>Assurez-vous que:</p> <ol style="list-style-type: none"> 1. La rondelle d'étanchéité est correctement insérée. 2. Le tuyau du bidet est serré et correctement connecté

*** La procédure de détartrage des produits TopToilet est disponible sur notre site (www.toptoilet.fr) dans la rubrique téléchargements des pages descriptives des produits concernés**

Spécifications Techniques

Alimentation électrique		220V-240V 50Hz-60Hz 1300 Watts
Alimentation en eau	Type	Dureté de l'eau maximale autorisée: 30TH (°f°)
	Pression	0,08 - 0,50 Mpa (0,8 à 5 Bars)
Fonction Lavage	Débit du lavage arrière	0,5 L/Min à 0,9 L/Min
	Débit du lavage avant	0,5 L/Min à 0,9 L/Min
	Type de chauffage	Chauffage Instantané
	Choix de températures	Température ambiante, Bas 33°C, Moyen 37°C, Haut 40°C
	Puissance de chauffe	1600 Watts
	Protection	Détecteur de niveau d'eau, fusible de température, interrupteur flottant
Siège Chauffant	Choix de températures	Température ambiante, Bas 30°C, Moyen 35°C, Haut 40°C
	Puissance de chauffe	40 Watts
	Protection	Fusible de température
Séchage	Choix de températures	Température ambiante, Bas 35°C, Moyen 40°C, Haut 45°C
	Puissance de chauffe	200 Watts
	Protection	Fusible de température
Autre dispositif de sécurité		Disjoncteur différentiel
Longueur du cordon électrique		1,5 mètre
Poids Net		4,5 kgs

Jumelage de la Télécommande

Dans le cas où votre unité TopToilet Luxe Gold ne reçoit plus les ordres de la télécommande ou bien si la télécommande, le récepteur de télécommande ou la carte mère ont été remplacés, veuillez procéder au jumelage de la télécommande avec l'appareil comme décrit ci-dessous:

1. Appuyez **5 fois de suite** sur le bouton STOP de la télécommande **sans qu'un utilisateur soit assis sur le siège**
2. Au 5ème appui, l'unité émettra un BIP de confirmation indiquant que la télécommande est bien jumelée
3. Essayez la télécommande.

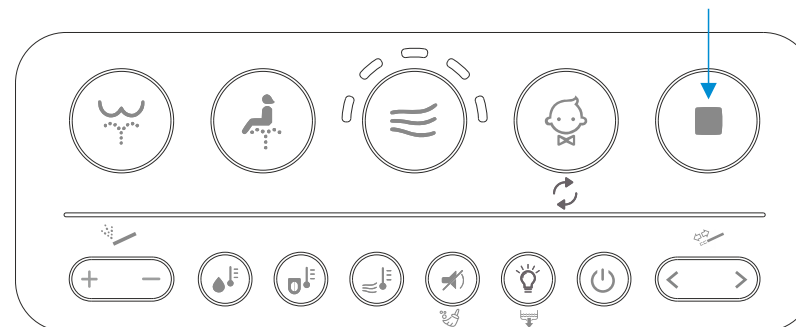

Toujours veiller à utiliser des piles en bon état, les remplacer si nécessaire.

Conditions de la garantie

Les produits TopToilet sont couverts par la garantie légale de conformité, la garantie légale des vices cachés et par notre garantie commerciale, pièces et main d'oeuvre, **retour atelier**, d'une durée de 2 ans à compter de la date d'achat.

Cette garantie ne couvre pas (liste non exhaustive) :

- La casse, les chocs
- Le vol, les détériorations, la négligence
- Une utilisation inappropriée ou non conforme aux instructions du manuel
- Une Installation non conforme aux instructions du manuel
- Les buses, les flexibles et connexions extérieures au produit
- Les fixations
- Les poignées et platines de commande des fonctions
- Les dommages résultants d'une cause extérieure (dégâts des eaux, foudre, explosion, attentats, installation électrique non normalisée, surtension, gel, ...)
- Les dommages ou dysfonctionnements causés par les dépôts de calcaire
- L'usure normale et les pièces d'usure
- L'utilisation de produits corrosifs ou non prescrits dans la notice
- Les modifications apportées au produit
- L'oxydation
- Les frais de déplacement et de main d'oeuvre sur site

A titre d'exemple, ne sont notamment pas couverts :

- La descente amortie du siège ou du couvercle lorsque l'axe du siège ou du couvercle est endommagé. Ce type de casse se produisant soit lorsque l'abattant est forcé manuellement à la fermeture (il faut impérativement le laisser se baisser tout seul), à l'ouverture ou soit lorsque le couvercle ouvert ne repose pas complètement sur le réservoir ou le mur et que l'utilisateur s'appuie dessus
- Les dégâts potentiels liés au calcaire ne sont pas couverts par notre garantie. Cette panne se caractérise par une baisse de la pression de l'eau de lavage au cours du temps pouvant aller jusqu'au blocage de la sortie de l'eau de lavage. Si vous ne disposez pas d'adoucisseur d'eau, nous conseillons fortement l'installation d'un préfiltre anticalcaire disponible sur le lien suivant: (www.toptoilet.fr)

Dans tous les cas, il est impératif, à titre préventif, d'appliquer régulièrement (entre 6 mois et un an en fonction de la dureté de votre eau) notre procédure de détartrage des produits TopToilet disponible sur notre site (www.toptoilet.fr) dans la rubrique téléchargements des pages descriptives des produits concernés.

Conditions de la garantie

Cette garantie couvre (sous réserve de ce qui est indiqué précédemment) :

- L'électronique
- Le circuit d'eau intérieur au produit
- Les connexions et contacts intérieurs au produit
- La mécanique intérieure au produit
- L'échange ou les frais de pièces et main d'oeuvre pour une réparation en atelier
- Les frais de port retour et renvoi du produit

Modalités de mise en oeuvre de la garantie:

Le problème doit être soumis *uniquement par mail* à l'adresse suivante :

sav@topptoilet.fr

Vous devrez impérativement indiquer dans votre mail :

- Vos coordonnées précises incluant votre adresse, votre adresse mail et votre numéro de téléphone
- Le modèle, le lieu d'installation, la date d'achat
- Joindre une copie de votre facture d'achat
- Une description du problème rencontré et, dans la mesure du possible, des photos ou vidéos mettant en évidence le défaut.

